

# Pola Box / Pola Box Duo

C38X02

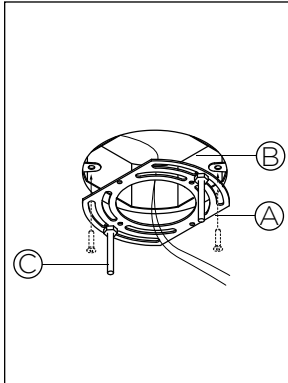

**1 • INSTALL UNIVERSAL MOUNTING BRACKET ASSEMBLY (A) TO JUNCTION BOX (B). FIXTURE MOUNTING SCREWS (C) SHOULD FACE DOWN. FASTENERS NOT SUPPLIED.**

INSTALLER LA PLAQUE DE MONTAGE UNIVERSELLE (A) À LA BOÎTE DE CONNECTION (B). LES VIS DE MONTAGE DU LUMINAIRE (C) DOIVENT POINTER VERS LE BAS. VIS NON FOURNIS.

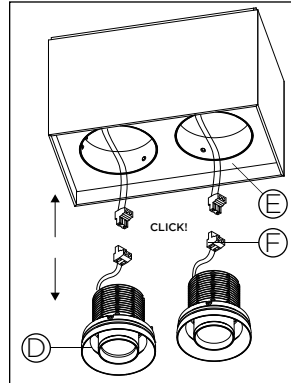

**2 • REMOVE SPOT HEADS (D) FROM LIGHT FIXTURE (E), SEPARATE CONNECTORS (F) AND PUT ASIDE DURING HOUSING INSTALLATION.**

RETIRER LES TÊTES DE PROJECTEURS (D) DU LUMINAIRE (E), SÉPARER LES CONNECTEURS (F) ET METTRE DE CÔTÉ PENDANT L'INSTALLATION DU BOÎTIER.

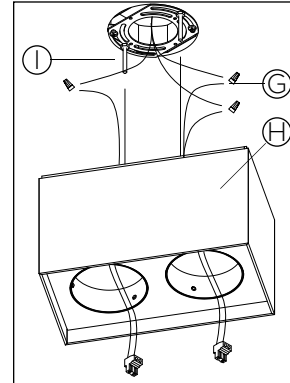

**3 • MAKE ELECTRICAL CONNECTIONS USING APPROPRIATE WIRE NUTS (G) (WIRE NUTS BY OTHERS). ALIGN HOUSING (H) TO FIXTURE MOUNTING SCREWS (I).**

FAIRE LES CONNECTIONS ÉLECTRIQUES À L'AIDE DE CONNECTEURS APPROPRIÉS (G) (CONNECTEURS NON FOURNIS). ALIGNER LE BOÎTIER (H) SUR LES VIS DE MONTAGE (I).

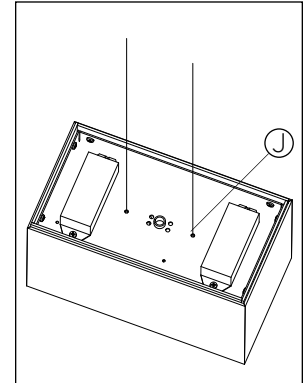

**4 • MAKE SURE CEILING MOUNTING SCREWS ARE ALIGNED TO HOUSING'S INNER MOUNTING HOLES (J). INSERT FULLY, AND PUSH HOUSING AGAINST CEILING.**

S'ASSURER QUE LES VIS DE MONTAGE AU PLAFOND SOIENT BIEN ALIGNÉES AUX TROUS DE MONTAGE (J) SITUÉS SUR LE DESSUS DU LUMINAIRE. LES INSÉRER COMPLÈTEMENT EN MAINTENANT LE BOÎTIER AU PLAFOND.

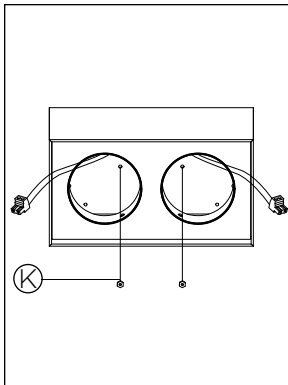

**5 • FASTEN HOUSING TO CEILING MOUNTING SCREWS USING TWO SUPPLIED NUTS (K). FIRMLY TIGHTEN.**

FIXER LE BOÎTIER AUX VIS DE MONTAGE AU PLAFOND AVEC LES DEUX ÉCROUS FOURNIS (K). SERRER FERMEMENT.

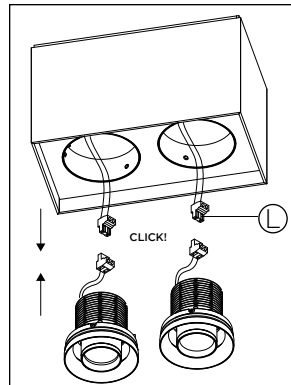

**6 • CONNECT SPOT HEADS TO HOUSING USING PREINSTALLED QUICK CONNECTORS (L).**

EFFECTUER LE BRANCHEMENT DES TÊTES DE PROJECTEURS À L'AIDE DES CONNECTEURS PRÉ-INSTALLÉS (L).

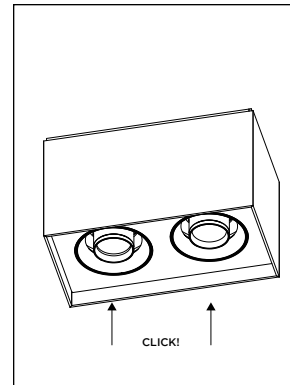

**7 • TUCK IN EXCESS WIRES AND INSERT SPOT HEADS BACK IN HOUSING. A CLICKING NOISE IS HEARD FOR A PERFECT ALIGNMENT.**

RANGER L'EXCÉDENT DE FIL DANS LE BOÎTIER ET Y INSÉRER LES PROJECTEURS. VOUS DEVRIEZ ENTENDRE UN "CLICK" POUR UN ALIGNEMENT PARFAIT.

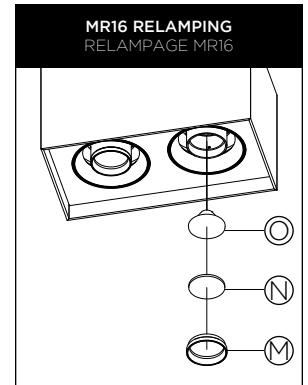

**UNSCREW LAMP HOLDER RING (M) AND CAREFULLY SET ASIDE WITH PROTECTIVE GLASS (N). REPLACE LAMP (O), INSERT BACK IN LAMP HOLDER, SECURE IN PLACE BY SCREWING RING AND PROTECTIVE GLASS.**

DEVISSER L'ANNEAU PORTE-LAMPE (M) ET METTRE DE CÔTÉ AVEC LE VERRE PROTECTEUR (N). REMPLACER L'AMPOULE (O). LA RÉINSÉRER DANS LE PORTE-LAMPE, REMETTRE EN PLACE AVEC VERRE PROTECTEUR EN REVISSANT L'ANNEAU.

**MODEL • MODÈLE**  
**LIGHT SOURCE • SOURCE LUMINEUSE**  
**DESCRIPTION • DESCRIPTION**  
**MADE IN CANADA • FAIT AU CANADA**

POLA BOX / POLA BOX DUO - C38X02

**DIRECT CEILING MOUNT • PLAFONNIER DIRECT**

**PAGE • PAGE :** 1 / 1

**RISK OF FIRE :** This product must be installed in accordance with the applicable installation code by a person familiar with the construction and operation of the product and the hazards involved. • **RISQUE D'INCENDIE :** Ce produit doit être installé selon le code d'installation pertinent, par une personne qui connaît le produit et son fonctionnement ainsi que les risques inhérents.