

WARNING: Make sure circuit breaker is OFF until installation is complete. Connect LED load to driver BEFORE supplying power to driver. Failure to do so may damage LEDs.
ATTENTION: Mettre le disjoncteur à OFF jusqu'à installation complète. Brancher les DELs au pilote AVANT d'alimenter celui-ci. Le non-respect de cette précaution peut endommager les DELs.

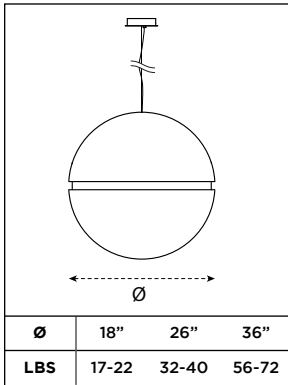

1 • LOCATE POSITION OF THE FIXTURE. THE J-BOX IS ALIGNED WITH THE CENTER OF THE CANOPY

POSITIONNER LE LUMINAIRE. LA BOÎTE DE JONCTION EST AU CENTRE DU PAVILLON.

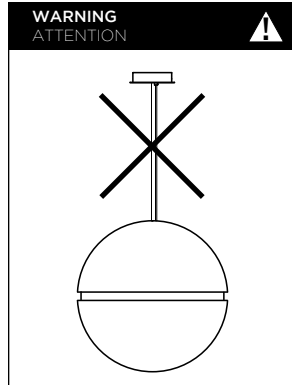

DO NOT PUT THE WEIGHT OF THE FIXTURE ON THE ELECTRIC CABLE. CONSIDER ITS WEIGHT. A CONFIGURATION WITH A METAL SIDE WEIGHTS MORE THAN AN ALL ACRYLIC ONE.

NE PAS SOUTENIR LE POIDS DU LUMINAIRE PAR LE CÂBLE D'ALIMENTATION. CONSIDÉREZ LE POIDS DU LUMINAIRE. UNE CONFIGURATION AVEC UNE DEMI-SPHÈRE EN MÉTAL EST PLUS LOURDE QU'UNE ENTIÈREMENT EN ACRYLIQUE.

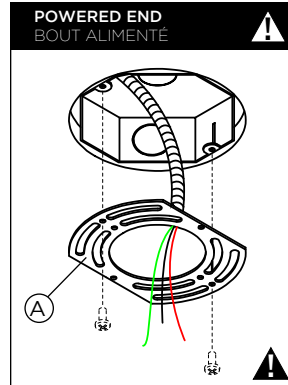

2 • MOUNT UNIVERSAL PLATE (A) TO J-BOX. (SCREWS NOT SUPPLIED)

FIXER LA PLAQUE UNIVERSELLE (A) À LA BOÎTE DE JONCTION. (VIS NON INCLUSES)

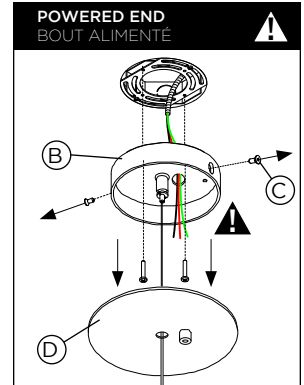

3 • DETACH CANOPY PLATE (D) BY UNSCREWING THE SIDE SCREWS (C) ON THE CANOPY FRAME (B). PULL J-BOX WIRES OUT THROUGH OPENINGS IN CANOPY FRAME (B).

DÉTACHER LA PLAQUE DE MONTAGE DU PAVILLON (D) EN DÉVISSANT LES VIS (C) SUR LE CÔTÉ DU PAVILLON (B). SORTIR LES FILS DE LA BOÎTE DE JONCTION VIA L'OUVERTURE DU BOÎTIER DU PAVILLON (B).

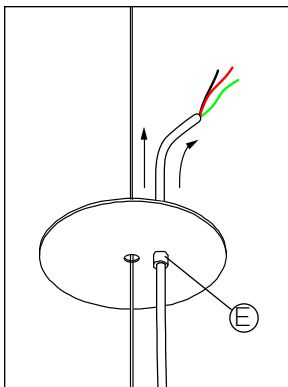

4 • PASS THE ELECTRICAL WIRE THROUGH THE STRAIN RELIEF (E).

PASSER LE CÂBLE ÉLECTRIQUE DANS LE SERRE-FIL (E).

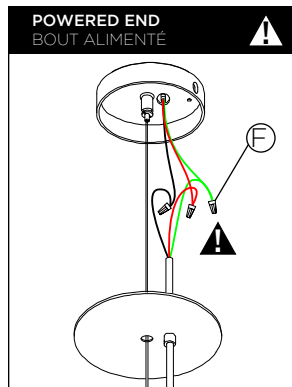

5 • MAKE ELECTRICAL CONNECTIONS WITH PROPER CONNECTORS (F) (NOT PROVIDED).

FAIRE LES CONNECTIONS ÉLECTRIQUES AVEC LES CONNECTEURS APPROPRIÉS (F) (NON FOURNIS).

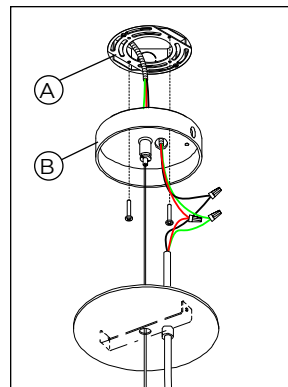

6 • SCREW THE CANOPY FRAME (B) ONTO UNIVERSAL PLATE (A).

VISSER LE PAVILLON (B) DANS LA PLAQUE UNIVERSELLE (A).

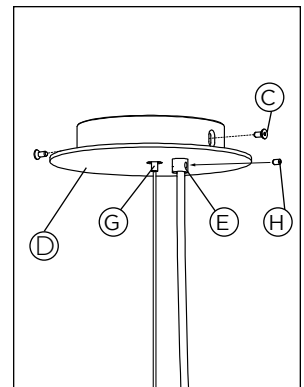

7 • PLACE BACK THE CANOPY PLATE (D) AND TIGHTEN PROVIDED SCREWS (C) ON THE SIDE TO SECURE CANOPY. ADJUST THE LUMINAIRE'S HEIGHT AS DESIRED USING THE GRIPPER (G). ADJUST ELECTRICAL CABLE LENGTH USING THE STRAIN RELIEF (E) AND TIGHTEN WITH SET SCREW (H).

REPLACER LA PLAQUE DE MONTAGE DU PAVILLON (D) EN VISSANT LES VIS (C) SUR LE CÔTÉ. AJUSTER LA HAUTEUR DU LUMINAIRE AVEC LE SERRE-FIL (G). AJUSTER LONGUEUR DU CÂBLE ÉLECTRIQUE EN AJUSTANT LE SERRE-FIL (E) ET SERRER AVEC LA VIS (H).



RISK OF FIRE: This product must be installed in accordance with the applicable installation code by a person familiar with the construction and operation of the product and the hazards involved. • RISQUE D'INCENDIE: Ce produit doit être installé selon le code d'installation pertinent, par une personne qui connaît le produit et son fonctionnement ainsi que les risques inhérents.