

# Toro Orbit

## P940 INSTALLATION GUIDE • P940 GUIDE D'INSTALLATION

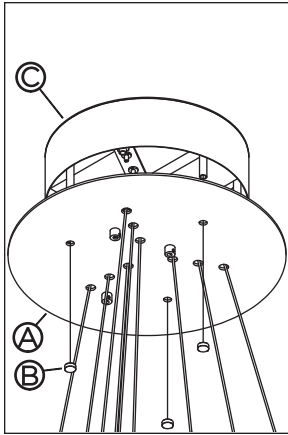

**WARNING: Make sure circuit breaker is OFF until installation is complete. Connect LED load to driver BEFORE supplying power to driver. Failure to do so may damage LEDs.**  
**ATTENTION : Mettre le disjoncteur à OFF jusqu'à installation complète. Brancher les DELs au pilote AVANT d'alimenter celui-ci. Le non-respect de cette précaution peut endommager les DELs.**



**1 • REMOVE COSMETIC PANEL (A) BY UNSCREWING THE DECORATIVE NUTS (B) AND ACCESS THE INTERIOR OF THE CANOPY (C).**

ENLEVER LE PANNEAU COSMÉTIQUE (A) EN RETIRANT LES CHAPEAUX DÉCORATIFS (B) POUR ACCÉDER À L'INTÉRIEUR DU PAVILLION (C).

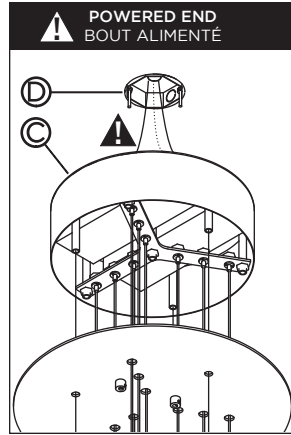

**2 • INSTALL CANOPY (C) TO JUNCTION BOX (D), AND PASS THE CABLES INSIDE THE CANOPY. FASTENERS NOT SUPPLIED.**

INSTALLER LE PAVILLION (C) À LA BOÎTE DE CONNECTION (D), ET GLISSER LES FILS ÉLECTRIQUES À L'INTÉRIEUR DU PAVILLION. VIS NON FOURNIES.

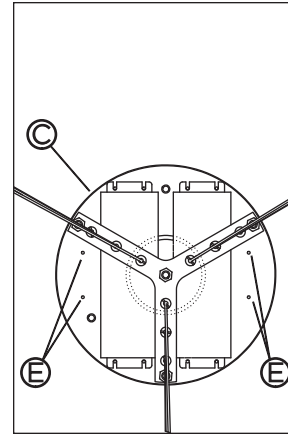

**3 • INSTALL CANOPY (C) TO CEILING THROUGH THE PRE-DRILLED HOLES (E). FASTENERS NOT SUPPLIED.**

INSTALLER LE PAVILLION (C) AU PLAFOND GRÂCE AUX TROUS PRÉ-PERCÉS (E). VIS NON FOURNIES.

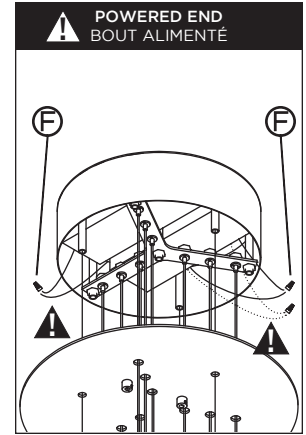

**4 • MAKE ELECTRICAL CONNECTIONS USING APPROPRIATE WIRE NUTS (F) (WIRE NUTS NOT SUPPLIED).**

FAIRE LES CONNECTIONS ÉLECTRIQUES À L'AIDE DE CONNECTEURS APPROPRIÉS (F) (CONNECTEURS NON FOURNIS).

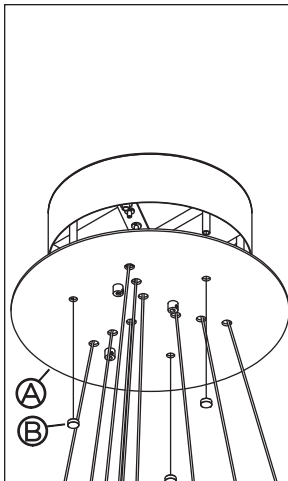

**5 • REPLACE COSMETIC PANEL (A) BY SCREWING THE DECORATIVE NUT (B) BACK IN PLACE.**

RÉINSTALLER LE PANNEAU COSMÉTIQUE (A) EN VISSANT LES CHAPEAUX DÉCORATIFS (B).

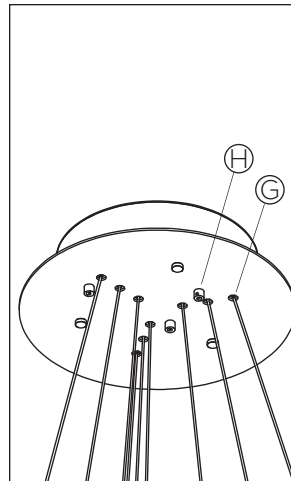

**6 • ADJUST LIGHT HEIGHT TO DESIRE USING THE GRIPPERS (G). ADJUST ELECTRICAL CABLE LENGTH TO DESIRED LENGTH USING THE STRAIN RELIEF (H).**

AJUSTER LA HAUTEUR DU LUMINAIRE AVEC LES SERRE-FILS (G). AJUSTER LONGUEUR DES CÂBLES ÉLECTRIQUES EN AJUSTANT LES SERRE-FILS (H).

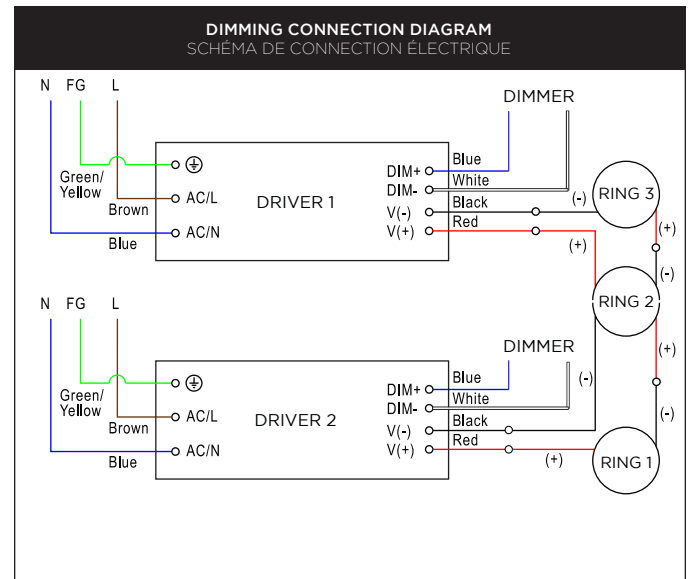

**RISK OF FIRE : This product must be installed in accordance with the applicable installation code by a person familiar with the construction and operation of the product and the hazards involved. • RISQUE D'INCENDIE : Ce produit doit être installé selon le code d'installation pertinent, par une personne qui connaît le produit et son fonctionnement ainsi que les risques inhérents.**

