

MILO

P85



SIZE M, -BK/ -WH SHADE FINISH, -WH/ -BK BAFFLE FINISH •
TAILLE M, FINI DE L'ABAT-JOUR -WH/ -BK, FINI DU RÉFLECTEUR -WH/ -BK

-R5 MOUNTING OPTION OPTION DE MONTAGE -R5

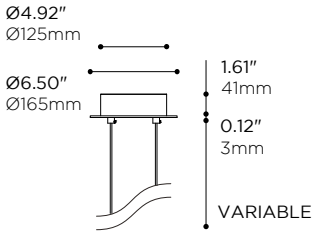

REMOTE DRIVER
PILOTE À DISTANCE

-R7 MOUNTING OPTION OPTION DE MONTAGE -R7

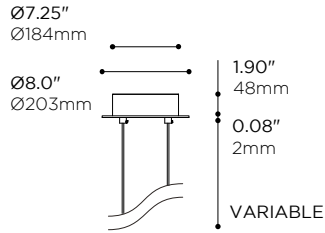

-S SIZE TAILLE -S

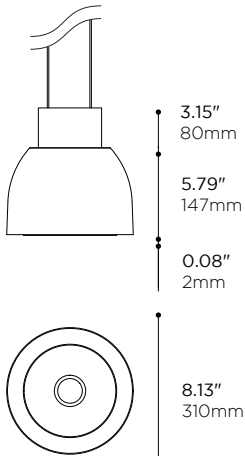

10.00"
381mm

-M SIZE TAILLE -M

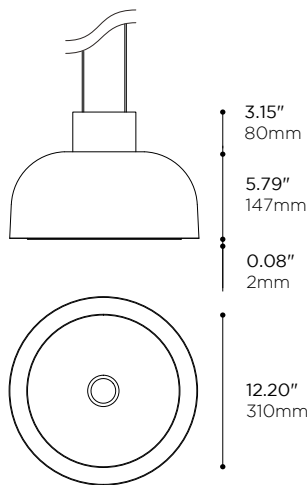

15.00"
381mm

PRODUCT CODE • CODE DE PRODUIT

MODEL • MODÈLE	P85
NOMINAL LUMINAIRE DIAMETER • DIAMÈTRE NOMINAL DU LUMINAIRE	
-S 10" • 254mm -M 15" • 381mm	
DIRECT LIGHT SOURCE • SOURCE LUMINEUSE DIRECTE	
-C LED • DEL • 4000K 90 CRI -N LED • DEL • 3500K 90 CRI -W LED • DEL • 3000K 90 CRI -I LED • DEL • 2700K 90 CRI	
DIRECT LIGHT OUTPUTS • PUISSANCE LUMINEUSE DIRECTE	
-A COB 36V DC, 15W, 400mA, 1350 lm APPROX. -B COB 36V DC, 11W, 327mA, 905 lm APPROX.	
DIRECT LED OPTICS • OPTIQUE DEL DIRECTE	
-L15 15° BEAM TIR LENS • LENTILLE À FAISCEAU 15° -L27 27° BEAM TIR LENS • LENTILLE À FAISCEAU 27° -L45 45° BEAM TIR LENS • LENTILLE À FAISCEAU 45° -L58 58° BEAM TIR LENS • LENTILLE À FAISCEAU 58°	
SIDE LIGHT SOURCE • SOURCE LUMINEUSE LATÉRALE	
-C LED • DEL • 4000K 90 CRI -N LED • DEL • 3500K 90 CRI -W LED • DEL • 3000K 90 CRI -I LED • DEL • 2700K 90 CRI	
SIDE LIGHT OUTPUTS • PUISSANCE LUMINEUSE LATÉRALE	
-A LED 36V DC, 10W 280mA, 872 lm APPROX. -B LED 36V DC, 8W, 228mA, 584 lm APPROX.	
CIRCUIT	1
-1 1CIRCUIT	
MAINS VOLTAGE • VOLTAGE CIRCUIT	
-U 120 - 277V -1 120V -3 ² 347V	
² REMOTE DRIVER ONLY, 0-10V ONLY • PILOTE À DISTANCE UNIQUEMENT, 0-10V UNIQUEMENT	
DIMMING SPECIFICATION • OPTION DE GRADATION	
-T TRIAC LED DIMMING 1% • GRADATION 1% DEL TRIAC -O 0-10V LED DIMMING 1% • GRADATION 1% DEL 0-10V -LD2 ³ LUTRON DALI2 LED DIMMING 1% • GRADATION 1% DEL DALI2 -LDE1 ³ LUTRON HI-LUME 1% ECOSYSTEM LED DRIVER WITH SOFT-ON LUTRON HI-LUME 1% PILOTE DEL ÉCOSYSTÈME AVEC ALLUMAGE-DOUX -E1 ³ eldoLED ECOdrive 0-10V LED DIMMING 1% • GRADATION 1% ECOdrive 0-10V -EO ³ eldoLED SOLOdrive 0-10V LED DIMMING 0.1% • GRADATION 0.1% SOLOdrive 0-10V	
³ REMOTE DRIVER ONLY • PILOTE À DISTANCE UNIQUEMENT	
MOUNTING OPTION • OPTION DE MONTAGE	
-R5 Ø6.50" x 1.73" (REMOTE DRIVER) • Ø165mm x 44mm (PILOTE À DISTANCE) -R7 REGULAR Ø8" x 1.98" (DRIVER IN CANOPY) • RÉGULIER Ø203mm x 50mm (PILOTE DANS LE CANOPÉE)	
⁴ R5 MOUNTING OPTION ONLY (REMOTE DRIVER) • OPTION DE MONTAGE R5 UNIQUEMENT (PILOTE À DISTANCE)	
CABLE LENGTH • LONGUEUR DE CÂBLES	
-6 STANDARD LENGTH OF 6' • LONGUEUR STANDARD DE 1829mm -XX SPECIFY CABLE LENGTH IN BOX • INDIQUER LA LONGUEUR DU CÂBLE DANS LA CASE	
SHADE FINISH EXTERIOR/ INTERIOR • FINI DE L'ABAT-JOUR EXTÉRIEUR/ INTÉRIEUR	
-BK BLACK POWDER COATED • FINI POUFRE NOIRE -WH WHITE POWDER COATED • FINI POUFRE BLANCHE • RAL 9003 -MG METALLIC GREY POWDER COATED • FINI POUFRE GRIS MÉTALLIQUE -SP CUSTOM, SPECIFY RAL COLOR IN BOX • SUR MESURE, INDIQUER LA COULEUR RAL DANS LA CASE	
⁵ CANOPY FINISH TO MATCH SHADE FINISH UNLESS OTHERWISE SPECIFIED ⁶ FINIS DU PAVILLON AGENCÉ À L'ABAT-JOUR, SAUF INDICATION CONTRAIRE	
BAFFLE FINISH EXTERIOR/ INTERIOR • FINI DU RÉFLECTEUR EXTÉRIEUR/ INTÉRIEUR	
-BK BLACK POWDER COATED • FINI POUFRE NOIRE -WH WHITE POWDER COATED • FINI POUFRE BLANCHE • RAL 9003 -MG METALLIC GREY POWDER COATED • FINI POUFRE GRIS MÉTALLIQUE -SP CUSTOM, SPECIFY RAL COLOR IN BOX • SUR MESURE, INDIQUER LA COULEUR RAL DANS LA CASE	



Intertek

©2026 Arancia Lighting
V.2.7 -2026-05

We reserve the right to change our products designs and specifications • Nous nous réservons le droit de modifier le design ainsi que les spécifications de nos produits.

ARANCIALIGHTING.COM • DESIGNED + MADE IN CANADA

PAGE 1



ARANCIA.

L99X

REMOTE LED DRIVER • PILOTE À DISTANCE

15W (0-10V)

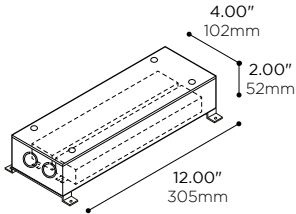

PRODUCT CODE • CODE DE PRODUIT	
MODEL • MODÈLE	L99X
NUMBER OF CIRCUITS • NOMBRE DE CIRCUITS	
-2	2 DRIVERS
POWER • PUISSANCE	-15
-15	15W • 50-400mA • 6-50V
CURRENT OUTPUT • INTENSITÉ DU COURANT	
-XXXX*	FILL CORRESPONDING VALUE OF CURRENT (mA) USING TABLE 1 ON NEXT PAGE • REMPLIR LA VALEUR DU COURANT (mA) CORRESPONDANTE EN SE RÉFÉRANT AU TABLEAU 1 À LA PAGE SUIVANTE
MAIN VOLTAGE • VOLTAGE CIRCUIT	
-1	120V
-U	120-277V
DIMMING SPECIFICATION • OPTION DE GRADATION	-0
-0	0-10V LED DIMMING 1% • GRADATION 1% DEL 0-10V

15W (TRIAC)

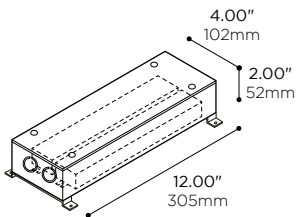

PRODUCT CODE • CODE DE PRODUIT	
MODEL • MODÈLE	L99X
NUMBER OF CIRCUITS • NOMBRE DE CIRCUITS	
-2	2 DRIVERS
POWER • PUISSANCE	-15
-15	15W • 50-400mA • 6-50V
CURRENT OUTPUT • INTENSITÉ DU COURANT	
-XXXX*	FILL CORRESPONDING VALUE OF CURRENT (mA) USING TABLE 1 ON NEXT PAGE • REMPLIR LA VALEUR DU COURANT (mA) CORRESPONDANTE EN SE RÉFÉRANT AU TABLEAU 1 À LA PAGE SUIVANTE
MAIN VOLTAGE • VOLTAGE CIRCUIT	
-1	120V
-U	120-277V
DIMMING SPECIFICATION • OPTION DE GRADATION	-T
-3	TRIAC (DIMMING RANGE 1%-100%)

54W (0-10V)

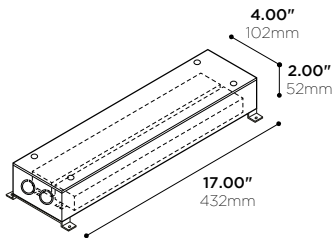

PRODUCT CODE • CODE DE PRODUIT	
MODEL • MODÈLE	L99X
NUMBER OF CIRCUITS • NOMBRE DE CIRCUITS	
-2	2 DRIVERS
POWER • PUISSANCE	
-54	54W • 100-1500mA • 27-54V (347V)
CURRENT OUTPUT • INTENSITÉ DU COURANT	
-XXXX*	FILL CORRESPONDING VALUE OF CURRENT (mA) USING TABLE 1 ON NEXT PAGE • REMPLIR LA VALEUR DU COURANT (mA) CORRESPONDANTE EN SE RÉFÉRANT AU TABLEAU 1 À LA PAGE SUIVANTE
MAIN VOLTAGE • VOLTAGE CIRCUIT	
-3	347V
DIMMING SPECIFICATION • OPTION DE GRADATION	-0
-0	0-10V (DIMMING RANGE 1%-100%)

MAXIMUM REMOTE DRIVER DISTANCE DISTANCE MAXIMALE DU PILOTE À DISTANCE

WIRE GAUGE CALIBRE DU FIL	MAXIMUM LEAD LENGTH LONGUEUR MAXIMALE DU CÂBLE
18 GA	44 FT
16 GA	90 FT
14 GA	120 FT
12 GA	175 FT

